

## Membranventil 2/2-Wege servogesteuert



- Übergestecktes Spulensystem
- Energiesparende AC07 Spule, max. DN13
- Gehäuse Kunststoff

Typ 6228 kombinierbar mit ...



**Typ 2516**

Gerätesteckdose nach  
DIN EN 175301-803  
Form C<sup>1)</sup>



**Typ 2507**

Gerätesteckdose  
Industriestandard  
Form B



**Typ 2510**

ASI-Gerätesteckdose

Typ 6228 ist ein vorgesteuertes 2/2-Wege-Magnetventil mit Servomembran. Es eignet sich besonders für neutrale Medien.

Im stromlosen Zustand ist das Magnetventil geschlossen. Über der Servomembran baut sich ein Druck auf, der diese nach unten drückt und dadurch das Ventil geschlossen hält. Beim Schalten wird der Raum oberhalb der Servomembran über das Vorsteuerventil entlastet. Dadurch wird die Servomembran vom Mediumsdruck angehoben und das Hauptventil öffnet. Zum vollständigen Öffnen und Schließen ist ein Mindstdifferenzdruck von 0,5 bar erforderlich.

Die besondere Konstruktion und Geometrie der Ventillinenteile bewirkt eine weiche Schließfunktion bei nur sehr geringen Druckspitzen. Das Ventil ist sehr einfach radial ausbaubar.

### Wirkungsweise A

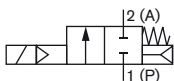

2/2-Wege Magnetventil  
servogesteuert,  
stromlos geschlossen

### Technische Daten

<b>Gehäusewerkstoff</b>	PPE, PA
<b>Gehäusedeckel</b>	PPE, PA
<b>Ventilinnenteile</b>	PPS, Ms
<b>Dichtwerkstoff</b>	NBR, EPDM, FPM
<b>Medien</b>	neutrale Medien, die Werkstoffe nicht angreifen (z. B. Druckluft, Wasser, Hydrauliköl, Öle, Fette ohne Additive)
<b>Medientemperatur</b>	
<b>NBR</b>	0 ... + 50 °C
<b>EPDM</b>	- 10 ... + 50 °C
<b>FPM</b>	0 ... + 50 °C
<b>Umgebungstemperatur</b>	0 ... + 50 °C
<b>Leistungsanschluss</b>	Gewindemuffen G 3/8, G 1/2 (siehe Bestelltabellen Zubehör)
<b>Betriebsspannung</b>	24 V DC, 24 / 110 / 230 V / 50 - 60 Hz
<b>Spannungstoleranz</b>	± 10 %
<b>Nennbetriebsart</b>	Dauerbetrieb (ED 100 %)
<b>Elektrische Anschlüsse</b>	<ul style="list-style-type: none"> <li>▪ Steckerfahnen seitlich</li> <li>▪ DIN EN 175301-803 Form C<sup>1)</sup> für Gerätesteckdosen Typ 2516 / Typ 2510 (siehe Bestelltabellen Zubehör)</li> </ul>
<b>Einbaulage</b>	beliebig, vorzugsweise Antrieb nach oben
<b>Masse</b>	130 g (DN10), 180 g (DN13)
<b>Schutzart</b>	IP65 mit Gerätesteckdose

<sup>1)</sup> bisher DIN 43650

## Schaltzeiten

Nennweite [mm]	K <sub>v</sub> -Wert Wasser (m <sup>3</sup> /h)	Leitungsanschluss	Druckbereich	Elektr. Leistungsaufnahme				Schaltzeiten	
				Anzug		Betrieb		Öffnen [ms]	Schließen [ms]
				AC [VA]	DC [W]	AC [VA]	DC [W]		
10	1,8	G 3/8	0,5-10	9	4	6	4	30	150
13	3,2	G 1/2	0,5-10	9	4	6	4	bis 60	bis 300

<sup>1)</sup> Druckangabe [bar]: Überdruck zum Atmosphärendruck

- k<sub>v</sub>-Wert [m<sup>3</sup>/h]: Durchflusswert für Wasser, Messung bei +20 °C, 1 bar<sup>1)</sup> Druck am Ventileingang und freiem Ausgang
- Schaltzeiten [ms]: Messung am Ventilausgang bei 6 bar<sup>1)</sup> und +20 °C  
Öffnen: Druckaufbau 0...90%, Schließen: Druckabbau 100...10%



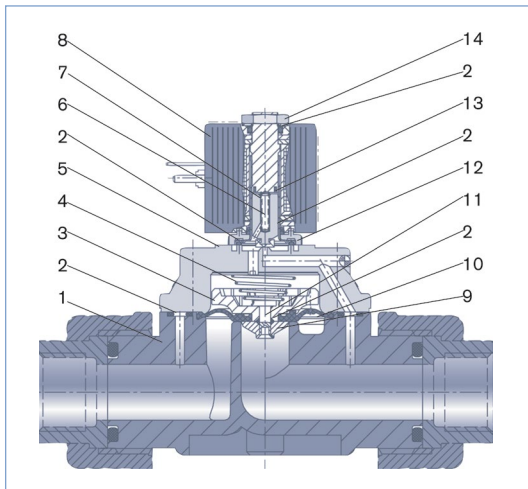







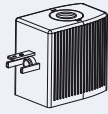
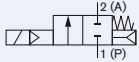













## Material



1	Gehäuse	PPE / PA
2	O-Ring	NBR, FPM, EPDM
3	Membransupport	PPS
4	Feder	1.4310
5	Gehäusedeckel	PPE / PA
6	Kern	1.4105
7	Feder	1.4310
8	Spule	DIN EN 175301-803 C DIN 43650 B (Industriestandard)
9	Membranhalter	PA
10	Membran	Messing, PPS NBR, FPM, EPDM
11	Bolzen	1.4401
12	Flansch	Zn3glcC (Oberfläche)
13	Kurzschlussring	Cu
14	Mutter	9SMnPb28K (Oberfläche Zn5glcA)

## Bestelltabellen











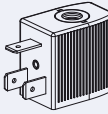
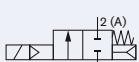













Typ 6228 Magnetventil komplett mit Spule nach DIN EN 175301-803 Form C <sup>3)</sup> für Gerätesteckdose Typ 2516

	Wirkungsweise	Nennweite [mm]	K <sub>v</sub> -Wert Wasser [m <sup>3</sup> /h]	Druckbereich [bar] <sup>1)</sup>	Dichtwerkstoff	Spannung/Frequenz [V/Hz]	Artikel-Nr.
	A	10	1,8	0,5 - 10	NBR	24/DC	142220 
						24/50-60	142221 
						110/50-60	142222 
						230/50-60	142223 
					EPDM	24/DC	142224 
						24/50-60	142225 
						110/50-60	142226 
						230/50-60	142227 
					FPM	24/DC	142228 
						24/50-60	142229 
						110/50-60	142230 
						230/50-60	142231 
		13	3,2	0,5 - 10	NBR	24/DC	142232 
						24/50-60	142233 
						110/50-60	142234 
						230/50-60	142235 
					EPDM	24/DC	142236 
						24/50-60	142237 
						110/50-60	142238 
						230/50-60	142239 
					FPM	24/DC	142240 
						24/50-60	142241 
						110/50-60	142242 
						230/50-60	142243 

<sup>1)</sup> Druckangabe [bar]:  
Überdruck zum  
Atmosphärendruck

<sup>2)</sup> bisher DIN 43650

## Typ 6228 Magnetventil komplett mit Spule Form B (Industriestandard) für Gerätesteckdose Typ 2507

	Wirkungsweise	Nennweite [mm]	K <sub>v</sub> -Wert Wasser [m <sup>3</sup> /h]	Druckbereich [bar] <sup>1)</sup>	Dichtwerkstoff	Spannung/Frequenz [V/Hz]	Artikel-Nr.
	A	10	1,8	0,5 - 10	NBR	24/DC	163660 
						24/50-60	163671 
						110/50-60	163672 
						230/50-60	163673 
					EPDM	24/DC	163674 
						24/50-60	163675 
						110/50-60	163676 
						230/50-60	163677 
					FPM	24/DC	163678 
						24/50-60	163679 
						110/50-60	163680 
						230/50-60	163681 
		13	3,2	0,5 - 10	NBR	24/DC	163682 
						24/50-60	163683 
						110/50-60	163684 
						230/50-60	163685 
					EPDM	24/DC	163686 
						24/50-60	163687 
						110/50-60	163688 
						230/50-60	163689 
					FPM	24/DC	163690 
						24/50-60	163691 
						110/50-60	163692 
						230/50-60	163693 

<sup>1)</sup> Druckangabe [bar]:  
Überdruck zum  
Atmosphärendruck

- Alle Ventile im PPE/PA-Gehäuse, ohne Gerätesteckdose und ohne Anschlussset (siehe Bestelltabellen Zubehör)
- Weitere Ausführungen auf Anfrage.

## Bestelltabellen Zubehör

## Dreiteiliges Anschlussset aus PPE/PA

	Nennweite [mm]	Leitungsanschluss	Dichtwerkstoff (O-Ring)	Artikel-Nr.
	10	G 3/8	NBR	142425
			FPM	142426
			EPDM	142427
	13	G 1/2	NBR	142428
			FPM	142429
EPDM			142430	

- Für ein Ventil benötigen Sie zwei Anschlusssets.
- Das Anschlussset ist nicht im Lieferumfang enthalten. Es muss separat bestellt werden.

Gerätesteckdose Typ 2516 nach DIN EN 175301-803 Form C<sup>\*)</sup>

	Beschaltung	Spannung	Artikel-Nr.
	ohne Beschaltung (Standard)	0-250 V AC/DC	303141
	mit LED	12-24 V AC/DC	303145
	mit LED und Varistor	12-24 V AC/DC	303148
	mit Gleichrichter, LED und Varistor	12-24 V AC/DC	303142

- Zum Lieferumfang der Gerätesteckdose gehören Flachdichtung und Befestigungsschraube.
- Weitere Ausführungen nach DIN EN 175301-803 Form C<sup>\*)</sup> siehe Datenblatt Typ 2516.

## Gerätesteckdose Typ 2507 nach DIN 43650 Form B (Industriestandard)

	Beschaltung	Spannung	Artikel-Nr.
	ohne Beschaltung (Standard)	2-250 V AC/DC	423845
	mit LED	24 V AC/DC	423849
	mit LED und Freilaufdiode	12-24 V DC	423851
	mit Gleichrichter, LED und Varistor	12-24 V AC/DC	423853

- Zum Lieferumfang der Gerätesteckdose gehören Flachdichtung und Befestigungsschraube.
- Weitere Ausführungen nach DIN 43650 Form B (Industriestandard) siehe Datenblatt Typ 2507.

ASI-Gerätesteckdose Typ 2510 nach DIN EN 175301-803 Form C<sup>\*)</sup>

	Energieversorgung	Rückmeldung	Artikel-Nr.
	busgespeist	ohne	142693
		mit	142692
	fremdgespeist	ohne	142689
		mit	142688

<sup>\*)</sup> bisher DIN 43650

## Abmessungen [mm]

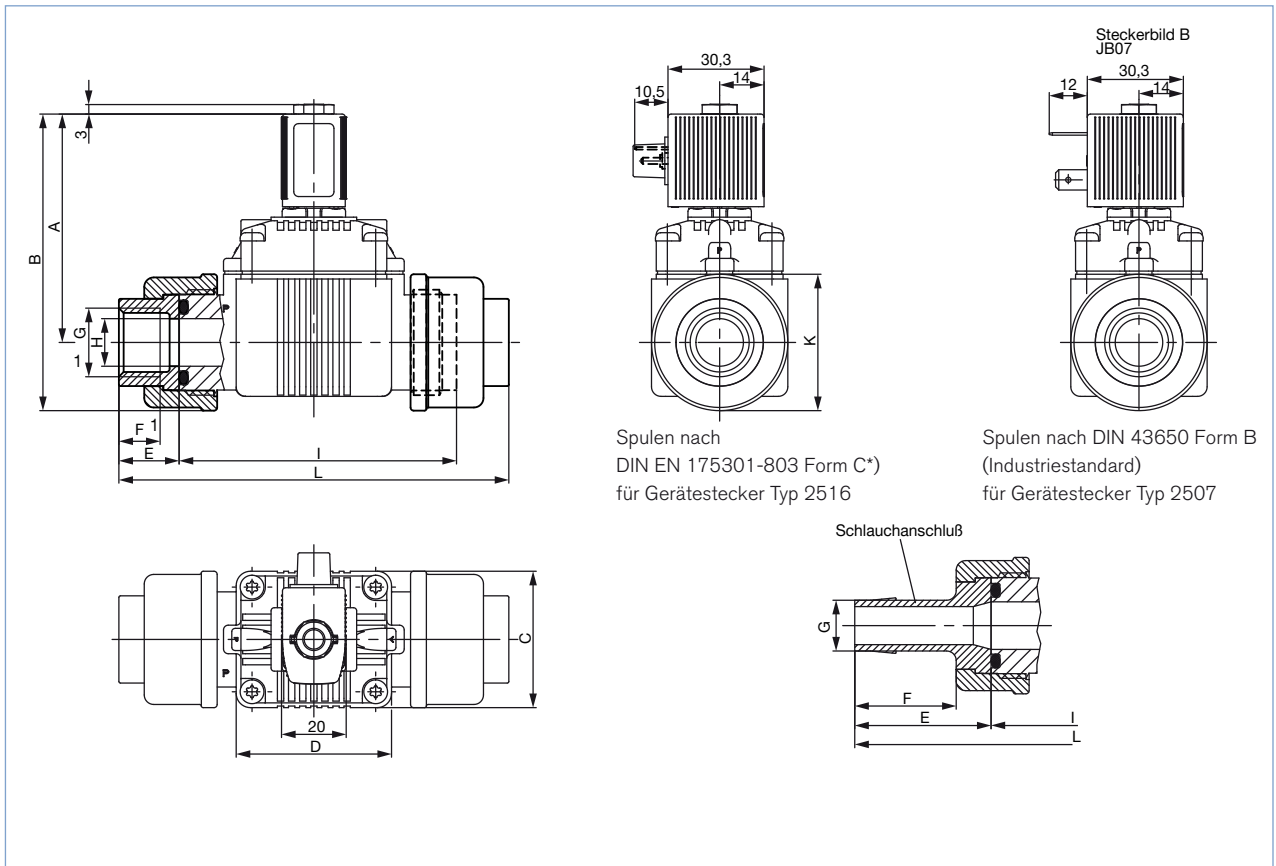

<sup>1)</sup> bisher DIN 43650

Schlauch-Ø	DN	A	B	C	D	Gewindemuffe					Schlauchanschluß							
						E	F2 <sup>1</sup>	G 2 <sup>1</sup>	F3 <sup>1</sup>	G 3 <sup>1</sup>	L	E	F	G	L	H	K	I
14	10	65,5	83	32	32	17	13	G ¾	12	NPT ¾	107	42	32	Ø14	157	Ø10	Ø35	73
16	13	72	93,5	43	49	19	13	G ½	14	NPT ½	123	43	32	Ø16	171	Ø15	Ø43	85

<sup>1)</sup> Bei G-Gewinde gelten die Maße F2 und G 2  
Bei NTP-Gewinde gelten die Maße F3 und G 3

Klicken Sie bitte hier, um die für Sie zuständige Bürkert Niederlassung in Ihrer Nähe zu finden →

[www.burkert.com](http://www.burkert.com)

Bei speziellen Anforderungen  
beraten wir Sie gern.

Änderungen vorbehalten.

1801/5\_EU-en\_00890614